

Por favor, lea este Instructivo de uso antes de utilizar el dispositivo.

TCL TAB 7 Lite

Instructivo de Uso

9309X



CJB1WW008AGA

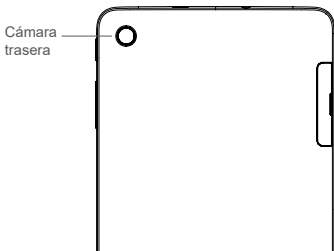
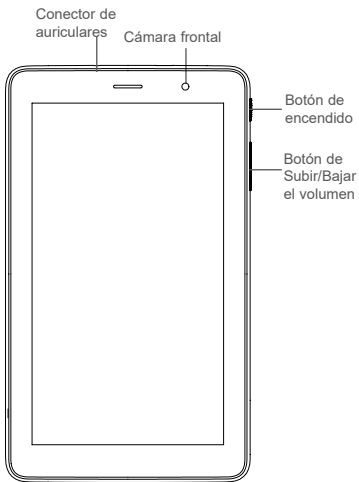

Cargue completamente su dispositivo antes de usarlo por primera vez.

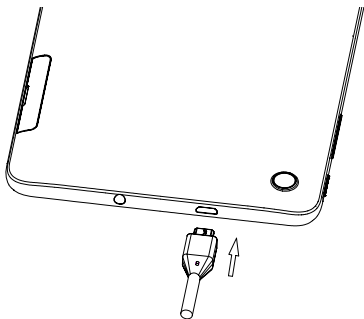

Abra la ranura e inserte la tarjeta SD.

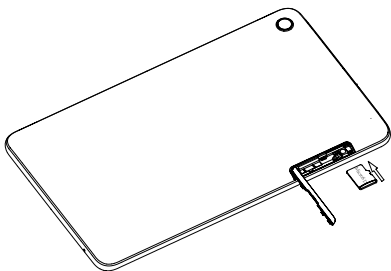

Pantalla de Inicio

Puede mover los elementos que más utiliza (aplicaciones, atajos, carpetas y widgets) a la Pantalla de Inicio para poder acceder a ellos rápidamente. Toque la tecla **Inicio** para cambiar a la Pantalla de Inicio.



Barra de estado

- Indicadores de estado/notificaciones.
- Toque y arrastre hacia abajo para abrir el panel de notificaciones.

Toque un icono para abrir una aplicación, carpeta, etc.

Bandeja de aplicaciones favoritas

- Toque para abrir la aplicación.
- Pulse prolongadamente para mover o cambiar las aplicaciones.

La Pantalla de Inicio se presenta con un formato ampliado para ofrecerle más espacio para añadir iconos de aplicaciones, atajos, etc. Deslice la Pantalla de Inicio horizontalmente de izquierda a derecha para obtener una vista completa.

1.1 Barra de estado

En la barra de estado, puede ver las notificaciones a la izquierda y el estado del servicio de conexión a la derecha.

Deslice hacia abajo desde la barra de estado para acceder al panel de notificaciones o al panel de ajustes rápidos. Para cerrar el panel, toque y arrastre hacia arriba.

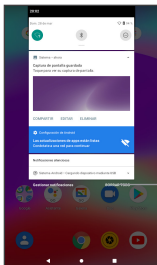

Deslice para borrar las notificaciones basadas en eventos. Las notificaciones en curso permanecerán en el panel.

Panel de notificaciones

Si tiene notificaciones, puede tocarlas para ver más información.

Panel de ajustes rápidos

Deslice dos veces hacia abajo desde la barra de estado para abrir el panel de ajustes rápidos. Aquí puede activar o desactivar funciones, o cambiar modos tocando los iconos.

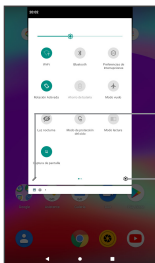

Toque aquí para editar su perfil.

Toque aquí para acceder a los ajustes, donde puede modificar otras funciones.

2 Contactos

Los contactos se almacenan en su tableta mediante la aplicación Contactos. Le permite añadir, eliminar o editar sus contactos. También puede importar o exportar contactos desde sitios distintos, como un almacenamiento externo, su cuenta de Gmail u otras cuentas de correo electrónico.

2.1 Añadir un contacto

Abra la aplicación Contactos  desde la lista de aplicaciones y toque el botón Más  en la parte inferior derecha de la pantalla para añadir un contacto nuevo.

2.2 Sincronización de contactos en múltiples cuentas

Es posible sincronizar contactos, datos y otra información desde distintas cuentas en función de las aplicaciones instaladas en el celular.

3 Gmail



Gmail es un servicio de correo electrónico basado en web de Google. Al configurar el teléfono por primera vez, se sincroniza automáticamente con su cuenta de Gmail. Con esta aplicación podrá recibir y enviar correos electrónicos, gestionarlos y archivarlos, entre otras opciones.



Para abrir Gmail

En la Pantalla de Inicio, toque el icono **Gmail** en la carpeta Google.

Gmail muestra mensajes y conversaciones de una única cuenta de Gmail al mismo tiempo. Si tiene más de una cuenta, podrá añadir otra tocando la tecla Menú , después, toque **Ajustes > Añadir cuenta**. Cuando haya terminado, puede cambiar a otra cuenta tocando el nombre de cuenta que desea ver.

Para crear y enviar mensajes de correo electrónico

- 1 **Toque el botón Crear**  en la pantalla de la bandeja de entrada.
- 2 Ingrese la dirección de correo electrónico del destinatario en el campo "Para".
- 3 Para añadir una copia o una copia oculta, toque el botón de flecha hacia abajo  e ingrese la dirección de correo electrónico en la línea CC o CCO.

- 4 Ingrese el asunto y el contenido del mensaje.
- 5 Toque el icono del botón Adjuntar  y seleccione **Adjuntar archivo** para añadir un archivo adjunto.
- 6 Por último, toque el botón Enviar  para enviarlo.
- 7 Si no desea enviar el correo electrónico en ese momento, puede tocar la tecla del menú desplegable  y a continuación tocar **Guardar borrador**. Para ver el borrador más tarde, toque la tecla Menú y seleccione la carpeta **Borradores**. Toque el borrador y el botón Editar para abrirlo.

4 Cómo conectarse

Para conectarse a Internet con esta tableta, necesitará una conexión a Internet a través de Wi-Fi.

Wi-Fi

Para activar la función Wi-Fi y conectarse a una red inalámbrica

- Vaya a **Ajustes > Red e Internet > Wi-Fi**.
- Toque el interruptor  para activar/desactivar la función Wi-Fi.
- Toque una red Wi-Fi para conectarse. Si la red seleccionada está protegida, deberá ingresar una contraseña u otras credenciales. Cuando termine, toque **CONECTAR**.
- Para seleccionar una red oculta, seleccione **Añadir red**. Ingrese el SSID de la red, la contraseña y las credenciales de seguridad. Después, toque **GUARDAR**.